

# Vannkoker digital

## 1,7 liter 2200W

BRUKSANVISNING



*Les dette heftet grundig før bruk og ta vare på det for senere bruk*

Modellnr.: WK8315JEEK

**CUISINE**

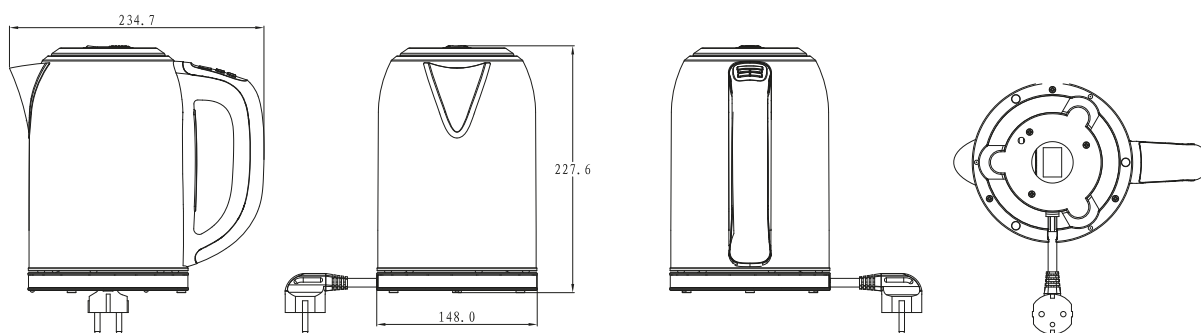

## VIKTIGE INSTRUKSJONER

- Les disse instruksjonene nøye før du bruker vannkokeren for første gang.
  - Dette apparatet kan brukes av barn fra 8 år og oppover hvis de har fått tilsyn eller instruksjoner om bruk av apparatet på en sikker måte, og hvis de forstår farene som er involvert. Rengjøring og brukervedlikehold skal ikke gjøres av barn med mindre de er eldre enn 8 år og sammen med en voksen. Hold apparatet og ledningen utilgjengelig for barn under 8 år.
  - Dette apparatet kan brukes av barn fra 8 år og eldre samt av personer nedsatte fysiske, sensoriske eller mentale evner eller manglende erfaring og kunnskap, hvis de har fått tilsyn eller instruksjon om bruk av apparatet på en sikker måte og at de forstår farene det medfører. Barn må ikke leke med apparatet. Rengjøring og vedlikehold må ikke utføres av barn med mindre de er eldre enn 8 år og under oppsyn.
  - Barn skal ikke leke med apparatet.
  - Ikke bruk et apparat med ødelagt ledning eller støpsel eller etter at det har vært en feil med apparatet, det har falt ned eller det har blitt skadet på en eller annen måte.
  - Hvis vannkokeren er overfylt, kan kokende vann renne ut.
  - Vannkokeren skal kun brukes med det medfølgende basen.
  - Ikke bruk vannkokeren hvis den er skadet.
  - Unngå søl på kontakten.
  - Varmeelementoverflaten har restvarme etter bruk.
  - Bruk vannkokeren i henhold til denne bruksanvisningen. Feil bruk kan føre til elektrisk støt eller andre farer.
  - Dette apparatet er ikke ment å varme opp annen væske enn vann.
  - Når det gjelder hvordan du rengjør overflatene som er i kontakt med vann, se avsnittet "Rengjøring".
  - Kontroller før bruk at spenningen angitt på apparatet stemmer med spenningen i stikkkontakten din.
  - Etter at vannkokeren er slått av automatisk (eller er slått av manuelt), trenger den noe tid for avkjøling. Etter 15-20 sekunder kan vannkokeren slås på igjen.
  - Fyll alltid kjelen med vann før du slår den på.
  - Vannkokeren er konstruert for å koble ut strømmen ved unormale driftsforhold. Hvis vannkokeren ved et uhell slås på uten vann, vil beskyttelse for tørrkoking slå inn.
  - Hvis vannkokeren noen gang koker tørt, slukkes strømindikatoren.
- La apparatet avkjøles i 15 minutter. Etter 15 minutter er apparatet igjen klart til bruk.
- Plasser apparatet på et stabilt flatt underlag.
  - Ikke bruk dette apparatet utendørs.
  - Kontroller at vannkokeren er slått av før den fjernes fra basen.
  - Ikke fjern kannen fra basen under drift.
  - Dypp aldri vannkokeren eller ledningen i vann eller annen væske. Ikke la væske trenge inn i de elektriske delene av vannkokeren.
  - Unngå at barn trekker i ledningen eller velter apparatet.
  - Sørg for at ledningen ikke henger over benkeplaten.
  - Utsiden av vannkokeren kan bli varm under bruk, vær forsiktig når du bruker vannkokeren.
  - Fyll aldri på mer vann enn til maksmerket.
  - Bruk aldri vannkokeren med lokket åpent.
  - Ikke åpne lokket når damp kommer ut av tuten.
  - Før du rengjør vannkokeren, må du koble fra strømforsyningen og vente til den er avkjølt.



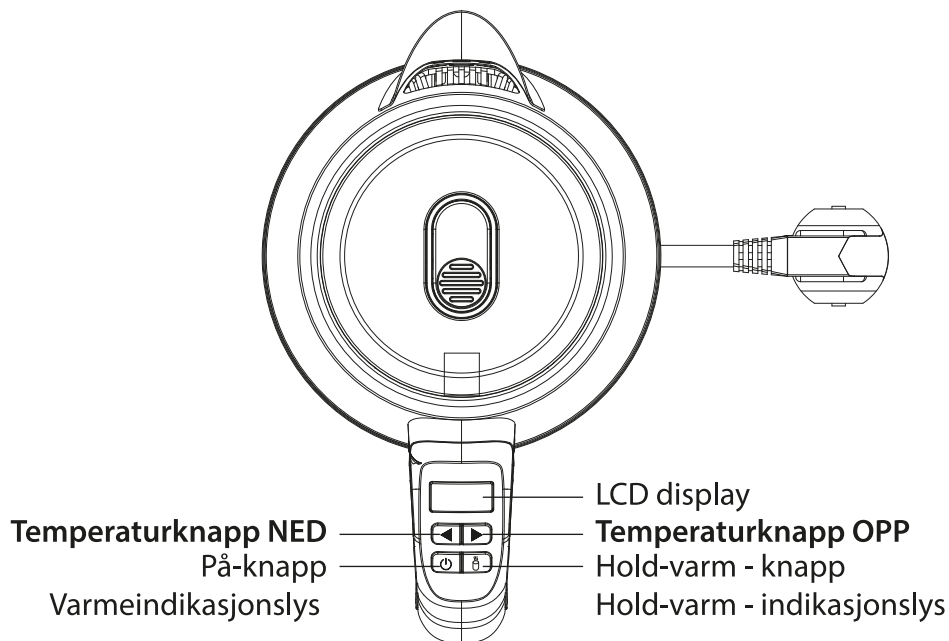

## FØR FØRSTE GANGS BRUK

Før første gangs bruk anbefales det å bruke vannkokeren 2 eller 3 ganger etter instruksjonene nedenfor, dette vil fjerne støv eller rester som gjenstår fra produksjonsprosessen.

## BRUKSANVISNING



### Knappefunksjoner



-  - For å slå på eller av vannkokeren. / For å slå av vannkokeren under koking eller ved «hold-varm-funksjonen». Knappen har indikatorlampe.
-  - For å slå av eller på «hold-varm-funksjonen». Denne knappen har indikatorlampe.
-  - For senking av temperaturen 5°C, med et trykk.
-  - For heving av temperaturen 5°C, med et trykk.

**Merk: Kokeinnstillingen er mellom 40 °C og 100 °C (standardinnstilling: 100 °C). Hold-varm-funksjonen er mellom 40 °C og 95°C (standardinnstilling: 40°C). Indikatorlampen vil blinke under justering og forblir på når «hold-varm-funksjonen» brukes.**

### Fylle vann

- Ta kannen av strømbasen før du fyller.
- For å fylle kannen, åpne lokket ved å trykke knappen på lokket ned og fyll kjelen med ønsket vannmengde. Vannet må fylles mellom Max- og Min-nivået på vannnivåindikatoren.

## Koke vann



- Sett kannen fylt med vann på strømbasen.
- Koble strømbasen til strømmettet; vannkokeren går i standby-modus, og displayet viser temperaturen på vannet.
- For å starte, trykk på knappen , for å sette igang kokeprosessen. På dette tidspunktet kan ønsket temperatur på vannet justeres ved å trykke gjentatte ganger på knappen ◀ eller ▶. Displayet viser den valgte graden, og varmeindikatorlampen blinker under justeringen.
- Etter at du har fullført innstillingen vil varmeindikatorlampen slutte å blinke og være på hele tiden. Deretter viser displayet igjen vanntemperaturen og kokingen begynner.
- Når ønsket temperatur er nådd, vil vannkokeren automatisk slå seg av og varmeindikatorlampen slukkes. Apparatet vender tilbake til standby-modus.
- For å avbryte kokeprosessen, trykk på knappen , vannkokeren vil gå tilbake til standby-modus og varmeindikatorlampen slukkes.

## Hold varm funksjon



Det er to måter å starte «hold-varm-funksjonen» på.

### A: For å starte «hold-varm-funksjonen»

Under oppvarming trykker du på knappen , apparatet starter da «hold-varm-funksjonen». Nå kan ønsket vanntemperatur som du vil vannkokeren skal holde justeres ved å trykke gjentatte ganger på knappen ◀ eller ▶. Displayet viser den valgte graden og indikatorlampen for «hold-varm-funksjonen» vil blinke under justering.

- Etter at du har fullført innstillingen slutter indikatorlampen og blinke og vil lyse konstant. Deretter viser displayet vanntemperaturen og kokingen begynner.
- Apparatet bytter automatisk til «hold-varm-funksjonen» med begge indikatorlamper tent etter at vannet har kokt. Hvis «hold-varm-funksjonen» ikke har blitt avbrutt, vil apparatet 40 minutter senere gå inn i standby-modus og de to indikatorlampene vil slukke.
- For å avbryte «hold-varm-funksjonen», ett trykk på knappen , og vannkokeren vender tilbake til kokeprosessen hvis virkelig vanntemperatur er lavere enn innstilt temperatur. Indikatorlampen for «hold-varm-funksjonen» vil da slukke.
- For å avbryte «hold-varm-funksjonen» etter at vannet har kokt, trykk på knappen  eller , vannkokeren vil da gå i standby-modus og de to indikatorlampene slukkes.

### B: For å starte hold-varm funksjon i standby-modus

- I standby-modus trykker du på knappen , apparatet starter da «hold-varm-funksjonen». Vennligst se trinnene ovenfor for å angi temperaturen for «hold-varm-funksjonen».
- Hvis vanntemperaturen er under den justerte graden for å holde varmen, vil kannen koke vannet til den når den justerte graden. Etter det vil kannen gå inn i «hold-varm-funksjonen», hvis ikke vil kannen holde vannet varmt på den temperaturen du har satt.
- For å avbryte «hold-varm-funksjonen», trykk på knappen , vannkokeren vil gå tilbake til standby-modus og indikatorlampen for «hold-varm-funksjonen» vil slukke.

**Merk:** Når vanntemperaturen går under justert grad i «hold-varm-funksjonen», vil vannkokeren starte på nytt for å koke til vannet når den innstilte temperaturen. I løpet av den tiden vil displayet vise vanntemperaturen, og de to indikatorlampene vil forbli på. 40 minutter senere vil vannkokeren automatisk gå i standby-modus, og begge lysene vil slukke.

## Servering av vann

- For servering av vannet, ta kannen av strømbasen, hell vannet ut fra vannkokertuten.

## **RENHOLD OG VEDLIKEHOLD**

- Les først instruksjonene i avsnittet "VIKTIGE INSTRUKSJONER".
  - Koble alltid vannkokeren fra stikkontakten før rengjøring.
  - Før rengjøring må du kontrollere at vannkokeren er kald nok.
  - Tøm vannkokeren. Rengjør den utvendige overflaten på vannkokeren med en ren, fuktig klut for å bevare den opprinnelige polerte finishen.
- Tørk og polér med en myk klut.
- Ikke bruk slipende rengjøringsmidler eller skuremidler av noe slag inni eller på utsiden av vannkokeren.
  - Bruk kun tørr klut til å tørke av bunnen av vannkokeren.
  - Unngå å fukte knappene og andre elektriske deler.
  - Ikke senk vannkokeren eller strømbasen ned i vann eller annen væske, og påse at stikkontakten holdes tørr.

### **Avkalking**

- Halvfyll kjelen med vann fra springen og tilsett saften av 1 sitron i vannet.
- Kok denne blandingen og la den stå i 15 minutter. Kok blandingen på nytt og la den stå ytterligere 15 minutter. Kok denne blandingen en tredje gang og skyll deretter kjelen godt.

### **Lagring**

- Hvis du ikke bruker vannkokeren på lang tid, må du oppbevare den forsiktig.
- Kontroller at apparatet er koblet fra og helt tørt.
- Oppbevar apparatet på et kjølig, tørt sted.
- Kontroller at apparatet holdes utilgjengelig for barn.

Korrekt kassering av produktet



Dette merket betyr at dette produktet ikke må kastes sammen med vanlig husholdningsavfall i hele EU. For å hindre eventuelle skader på miljø og mennesker pga. ukontrollert deponering av avfall må det resirkuleres på en forsvarlig måte slik at materialene kan brukes på nytt. For å returnere et brukt apparat må du bruke ditt lokale retur- og renovasjonssystem, eller kontakt forhandleren der du kjøpte apparatet. De kan ta imot dette produktet for miljøvennlig resirkulering.

# Vannkoker digital 1,7 liter 2200W

## KONTAKTINFORMASJON

Firma:	<b>Europris AS</b>
Postadresse:	Postboks 1421, 1602 Fredrikstad
Besøksadresse:	Dikeveien 57, 1661 Rolvsøy
Sentralbord:	+47 69 39 66 00
Nettside:	<a href="http://www.euopris.no">www.euopris.no</a>